

Layher® 

Siempre más. El sistema de andamios.

Windec3D 6.0

EDICIÓN ESPAÑOLA 

Ref. 3589007

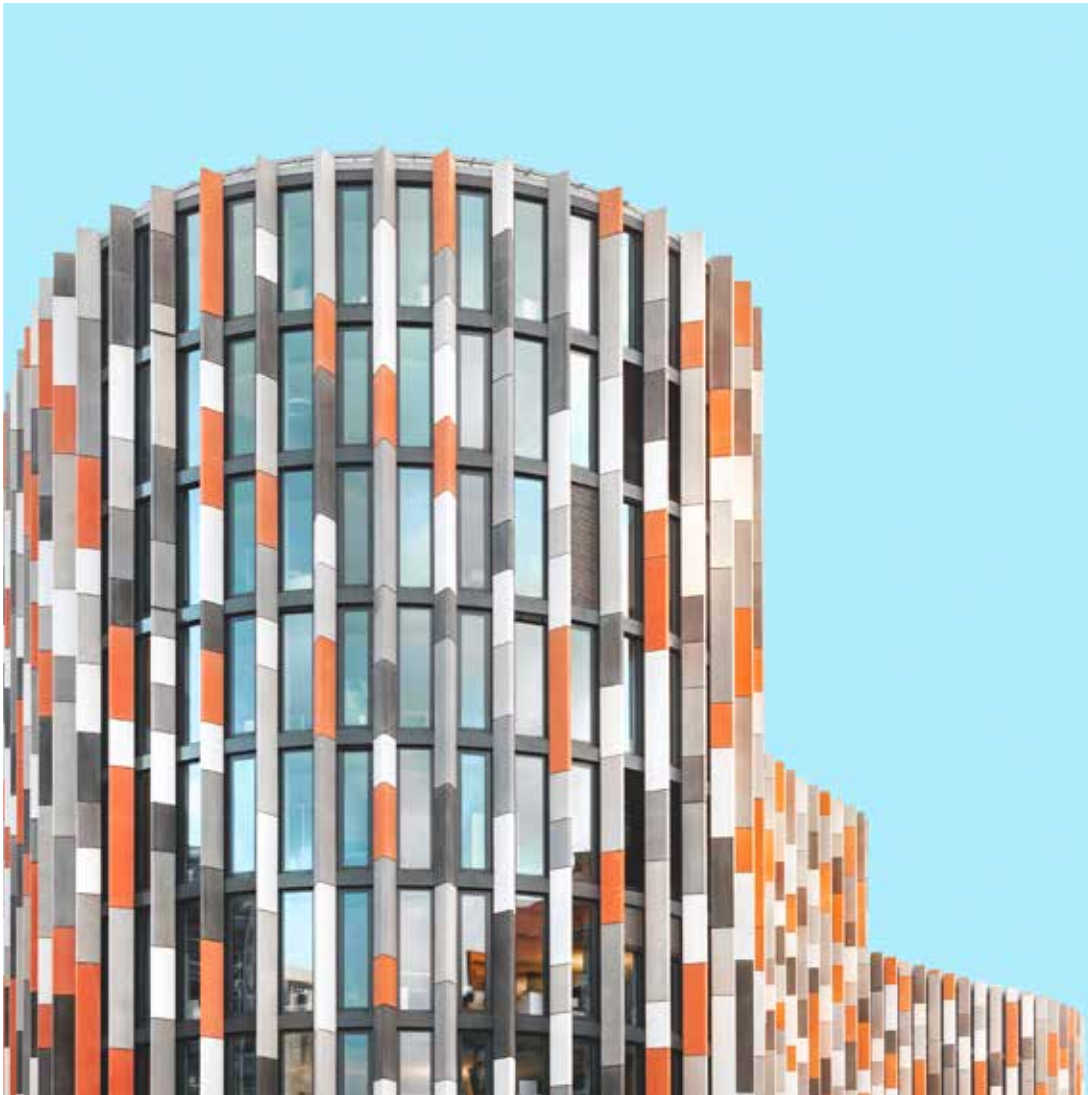

EL SOFTWARE PARA LOS
PROFESIONALES DEL ANDAMIO



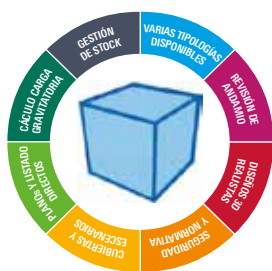

Windec3D 6.0

	Básica	Versión PRO
Fachadas	✓	✓
Mono fachadas	✓	✓
Exportación a SketchUp	✓	✓
Cuenta Windec 3D	✓	✓
Espacio de intercambio	✓	✓
Operaciones de liquidación o pago	✓	✓
Gestión de stock	✓	✓
Desglose de material	✓	✓
Aplicación Smartphone	✓	✓
Herramientas SketchUp	✓	✓
Cuenta SketchUp	✓	✓
Utilidades de edición en SketchUp	✗	✓
Multifachada	✗	✓
Fotos fachadas	✗	✓
Corregir perspectivas	✗	✓
Editar secciones	✗	✓
Calidad de fotos	✗	✓
Catálogo favoritos	✗	✓
Descargas desde varias cuentas	✗	✓
Editor de imágenes	✗	✓
Uso compartido en la nube	✗	✓
Exportación a AutoCAD / Revit / BIM	✗	✓
Escenarios y cubierta Keder	✗	✓
Planchadas y depósitos	✗	✓
Cálculo áreas de carga	✗	✓
Catálogo personalizado	✗	✓
Idiomas	✗	✓
Gestión de camiones	✗	✓
Lector PDF	✗	✓
Hoja de Excel integrada	✗	✓
	100 € / Año	Suscripción anual*

***Precio anual por suscripción**

1 licencia	550 € por puesto / Año + IVA
Más de 2 licencias	440 € por puesto / Año + IVA

Windec3D 6.0 es un software de venta exclusiva para clientes de Layher

EL SOFTWARE PARA LOS PROFESIONALES DEL ANDAMIO

El software **Windec3D 6.0** está pensado como una herramienta integral para el profesional del andamio, que abarca todas sus áreas de actividad:

- ▶ Comercial.
- ▶ Técnica.
- ▶ Logística.
- ▶ Seguridad y prevención.

Con **Windec3D 6.0** se integran en una única aplicación funciones de **diseño 3D** compatible con BIM, **planos y conteo automático** de las principales configuraciones tipo de los andamios en obra: **fachadas, torres de acceso** y otras muchas utilidades en la **versión PRO**.

Un software para trabajar en obra que no requiere de una conexión a internet, para utilizar sus características principales con utilidades para el cálculo de descenso de cargas, gestión de stock y preparación de camiones, presentación de los catálogos de productos Layher y una práctica base de datos con documentos y plantillas, pero ahora también adopta "la nube" como entorno de trabajo alternativo.



Versión PRO, para los usuarios PRO.

Incluye módulos de diseño 3D y conteo de **depósitos, planchadas, escenarios y cubiertas de aluminio**. Cuenta con una potente herramienta de exportación de archivos CAD (Revit y AutoCAD), además de exportación y plugin de interacción con SketchUp.

DISEÑOS

Además de para andamios de fachada, **Windec3D 6.0** incorpora módulos para el diseño de andamios en depósitos cilíndricos, torres y planchadas de andamio.

1

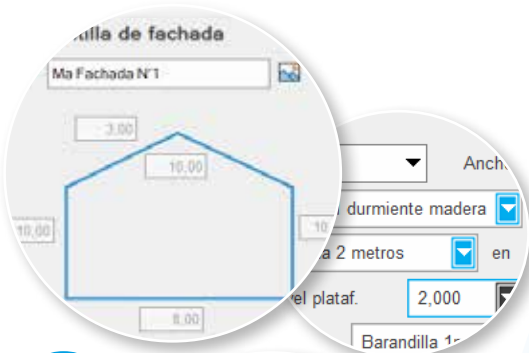

2

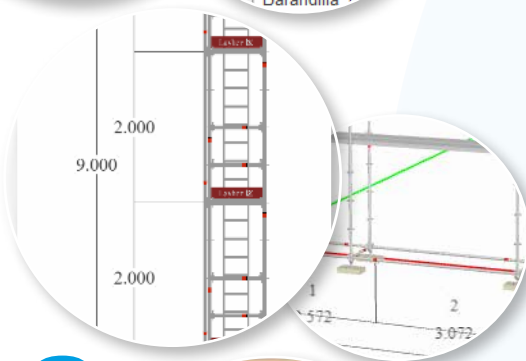

3

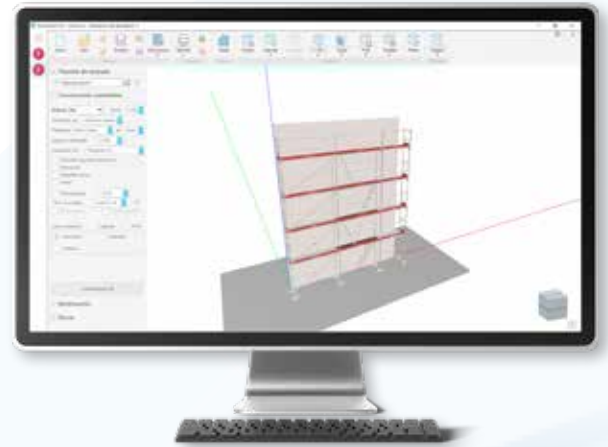
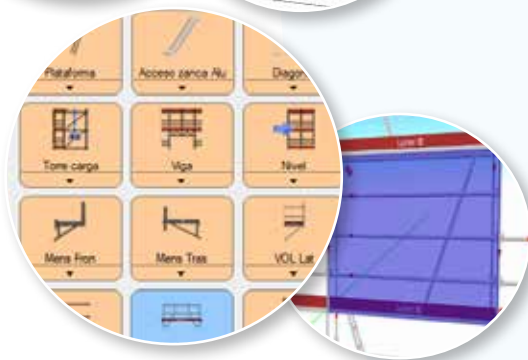

Edición

Modificación de los parámetros de diseño para ajustar la configuración automática a las propias necesidades, modificando la modulación, según sea necesario y con varias opciones para añadir o eliminar elementos a la estructura: escaleras, voladizos, barandillas, huecos, etc.

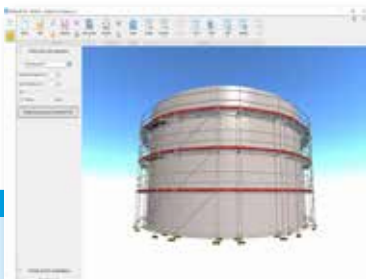

Depósitos

Andamio exterior o interior, típico para el mantenimiento de tanques cilíndricos como depósitos de almacenamiento.

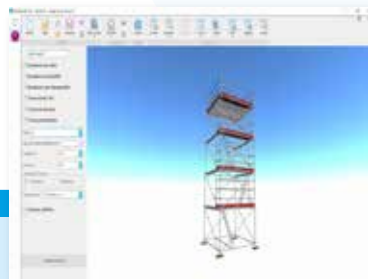

Torres

Diversas configuraciones típicas de torres: de acceso, de trabajo, tanto en aluminio como en acero.

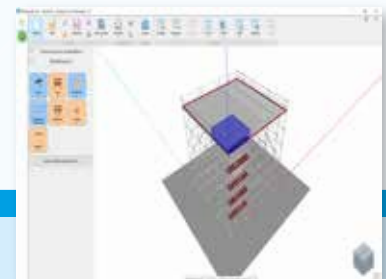

Planchadas



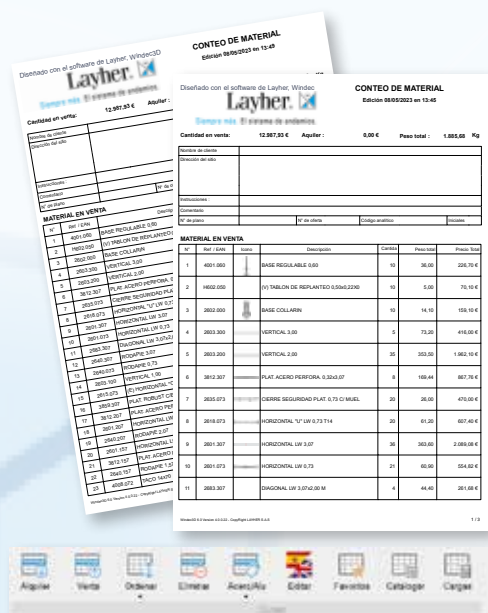

Andamio para formar grandes plataformas de trabajo.

LISTADOS Y PLANOS

Varias opciones de edición, fusión y archivo de listados, así como formatos de impresión según necesidades: listados valorados, posibilidad de incluir miniaturas de las piezas, con o sin pesos, con recuentos automáticos de materiales, etc.



Versión PRO

-  Exportación de listados a Excel.
-  Exportación de diseños a AutoCAD.
-  Exportación de diseños a Revit.
-  Exportación de diseños a SketchUp.

Impresión inmediata de planos, con cajetín personalizado con logotipo y generación automática de vistas.

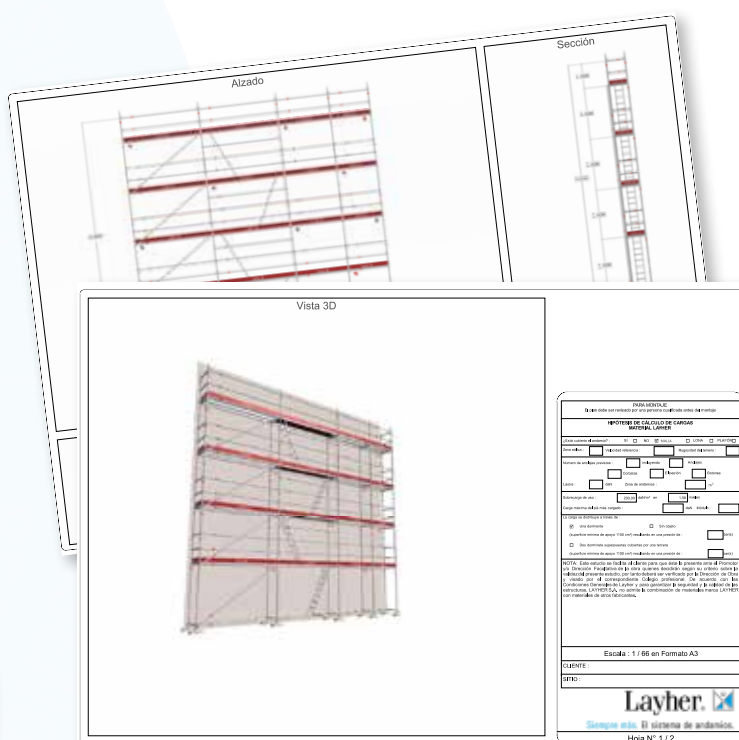

Un entorno gráfico interactivo y con calidad realista "único"

El nuevo entorno gráfico de Windec 3D 6.0 ofrece nuevas características, que aportan resultados realistas con calidad fotográfica:

- ▶ Posibilidad de integrar imágenes.
- ▶ Corrección de perspectiva.
- ▶ Capacidad de insertar objetos 3D.
- ▶ Gestión de texturas y elementos auxiliares.
- ▶ Modo "panorámico".
- ▶ Función "editor de imagen".

TODO EN UNO

Windec3D 6.0 está pensado para proporcionar todas las utilidades que permiten trabajar "in situ" en la obra y en la oficina técnica. Una herramienta versátil, de uso tanto para responsables de montaje, como agentes comerciales, diseñadores e ingenieros técnicos.



Camión

Utilidad imprescindible para la preparación y optimización de cargas.

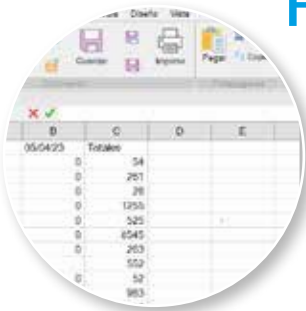

Hoja de cálculo

Con fórmulas preparadas para gestionar varios listados y conteos de material.



Información

Documentación, plantillas, catálogos y vínculos a páginas web de interés.



Localización

Posibilidad de localización del andamio en un mapa.



Descenso de cargas

Generación de informes de carga vertical acumulada.

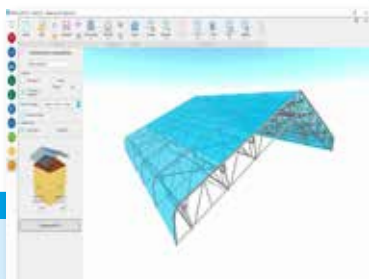

Cubiertas

Diseño de cubiertas Keder de aluminio con lona de PVC (en la versión PRO).

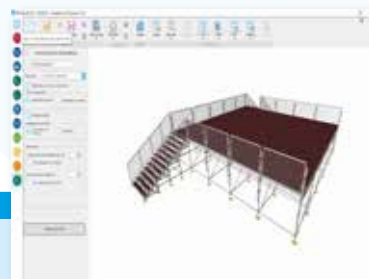

Escenarios

Diseño de escenarios EV104, con opciones para configurar alturas, barandillas y escaleras de acceso (en la versión PRO).

DISEÑO 3D

Windec3D 6.0, en su versión PRO, a través de una extensión para SketchUp, genera detalladas imágenes realistas en 3D que son editables para modificar el diseño y el conteo de material mediante un solo clic.



100% compatible.
Con más de 60 herramientas Layher.



1 Partiendo de un diseño en Windec3D 6.0 ...



4 El material de una selección parcial o total en SketchUp, se recuenta automáticamente en Windec3D 6.0.

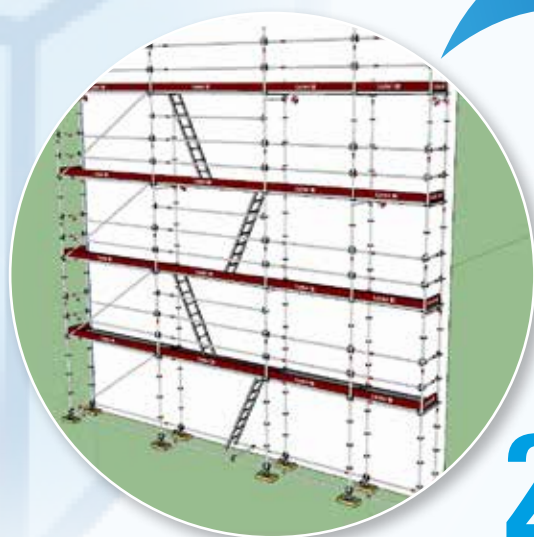
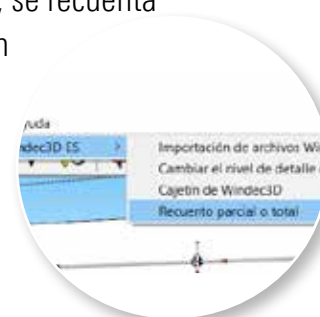

2 ... se exporta directamente a SketchUp.

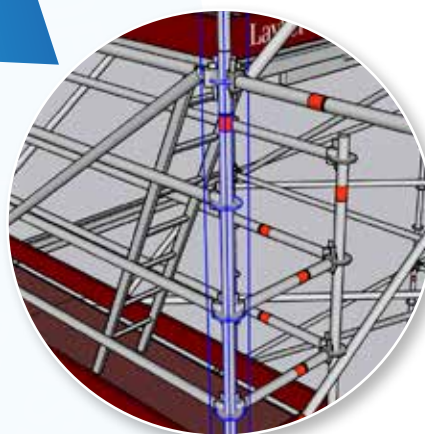

3 El diseño puede modificarse, disponiendo de una **biblioteca de piezas Layher**, que incluye novedades como el sistema AGS y un cubo magnético para facilitar su inserción.

SOPORTE Y FORMACIÓN



Layher ofrece recurrentemente seminarios técnicos para mostrar las funciones de Windec3D. Para realizar una formación de forma personalizada, consultar con la delegación de Layher más cercana.

Estamos con usted donde y cuando nos necesite.

España y Portugal

Central en Madrid

Laguna del Marquesado, 17
28021 Madrid
Tel.: 91 673 38 82
layher@layher.es

Delegación en Cataluña

Andorra, 50
08830 Sant Boi de Llobregat
Tel.: 93 630 48 39
layherbc@layher.es

Delegación en Galicia

Rexión de Murcia, 12
15707 Santiago de Compostela
Telfs.: 98 119 10 72
layhernr@layher.es

Delegación en Andalucía

Torre de los Herberos, 49
41703 Dos Hermanas
Tel.: 95 562 71 19
layherand@layher.es

Almacén en Valencia

Senyera, 8
46560 Massalfassar
Tel.: 96 254 17 39
layherval@layher.es

Argentina

Layher Sudamericana, S.A.

Av. Directorio, 6052
(1440) Ciudad de Buenos Aires
Telefax +54 11 4686 1666
info@layher.com.ar

Chile

Layher del Pacífico, S.A.

Avda. Volcán Lascar, 791
Parque Industrial Lo Boza - Pudahuel
99014 Santiago de Chile
Tel.: +56 2 9795700
info@layher.cl

Colombia

Layher Andina, S.A.S.

Parque Industrial Celta
Bodega 151, (Km. 7 Autopista Medellín)
Municipio de Funza - Bogotá
PBX: +57 1 823 7677
gerencia@layher.com.co

Perú

Layher Perú SAC

Los Rosales Mz X, Lote 9
Los Huertos de Lurín - Lima
Tel.: +51 1 430 3268
+51 1 713 1691
comercial@layher.pe

Brasil

Layher Comercio de Sistemas de Andaimos Ltda.

R. Padre Luiz Chispim 100
Cajamar - São Paulo - SP
CEP 07790-440

México

Layhermex, S.A. de C.V.

Calle Cuarta Sur, 13
Col. Independencia – 54915
Tultitlán – Edo. de México
Tel.: +(52) 55 5890 3610
layher@layher.mx

Ecuador

Layherec, S.A.

Km. 14,5 Vía a Daule y Cenáculo
Guayaquil
Tel.: +(593) 4 2599000
info@layher.ec

Distribuidor en Venezuela

SIDNEY PRODUCCIONES C.A.

Urb. Santa Mónica, Calle Méndez con
Avda. Teresa de la Parra y Arturo
Michelena, Casa 13, Apdo. Postal 1060
Caracas
Tel.: +58 212 6900100
+58 212 6902711
info@tu-andamio.com
ventas@tu-andamio.com

Central en Alemania

Wilhelm Layher GmbH & Co.KG

Post Box 40
D-74361 Güglingen-Eibensbach
Tel.: (07135) 70 - 0
info@layher.com

Más información de empresas filiales y distribuidores, consultar en internet: www.layher.es

Layher®



Siempre más. El sistema de andamios.

Todas las dimensiones y pesos incluidos en este catálogo son de carácter orientativo y están sujetos a modificaciones técnicas.

	Sistema Blitz
	Sistema Allround
	Accesorios
	Sistemas de cubrición
	Cimbras
	Sistemas para espectáculos
	Torres móviles
	Escaleras
	Software